

BRENNENDES FINANZAMT

BURNING TAX OFFICE

BUREAU DES IMPÔTS EN FEU

BRANDEND BELASTINGKANTOOR



Art. Nr. 231721

D Machen Sie sich bitte vor Beginn des Bastelns mit dem Bausatzinhalt und der Anleitung vertraut und prüfen Sie die Vollständigkeit. Im Reklamationsfall gilt die gesetzliche Gewährleistungspflicht. Sollte ein Teil fehlen, übersenden Sie bitte den Teilwunsch und den Kaufbeleg an: Gebr. FALLER GmbH, Kundendienst, Kreuzstraße 9, D-78148 Gütenbach, kundendienst@faller.de. Sollten Sie einmal weitere Ersatzteile benötigen, senden wir Ihnen den benötigten Spritzling, bei Verfügbarkeit, gerne kostenpflichtig zu. Bitte beachten Sie, dass produktionsbedingt Einzelteile übrig bleiben können.

GB Before building your model, please familiarize yourself with the contents of the kit and the instructions for use, also checking whether the set of parts is complete. In case of any complaint, the legal guarantee obligation shall apply. Should a part be missing, please send the designation of the part required and the receipt documenting your purchase to: Gebr. FALLER GmbH, Kundendienst, Kreuzstraße 9, D-78148 Gütenbach, kundendienst@faller.de. Should you require further spare parts one day, we shall be pleased to send you, with costs, the required sprue, if it is available. Please note that, on grounds of the production process, some single injection molded parts may be superfluous.

F Avant de commencer votre modèle, veuillez vous familiariser avec le contenu du kit et la notice d'emploi, et contrôlez que le lot de pièces est complet. En cas de réclamation, il s'appliquera l'obligation de garantie légale. Au cas où une pièce manquerait, veuillez envoyer la désignation de la pièce souhaitée et le bon d'achat à: Gebr. FALLER GmbH, Kundendienst, Kreuzstraße 9, D-78148 Gütenbach, kundendienst@faller.de. Au cas où vous auriez besoin un jour d'autres pièces détachées, nous vous enverrons volontiers la grappe requise, si elle est disponible, contre paiement. Veuillez noter que, pour des raisons de production, il se peut que des pièces détachées soient superflues.

NL Maak uzelf vóór het bouwen vertrouwd met de inhoud van het bouwpakket en met de handleiding en controleer de volledigheid. In geval van reclamatie geldt de wettelijke garantieverplichting. Macht er een onderdeel ontbreken, stuur het verzoek om het gewenste onderdeel en het aankoopbewijs dan naar: Gebr. FALLER GmbH, klantenservice, Kreuzstraße 9, D-78148 Gütenbach, kundendienst@faller.de. Als u ooit meer reserveonderdelen nodig hebt, sturen wij het benodigde gietstuk, indien beschikbaar, graag tegen betaling naar u op. Let op: om productieredenen kunnen losse onderdelen overblijven.

Für den Zusammenbau des Modells empfehlen wir folgende FALLER-Artikel (sind nicht im Bausatz enthalten):

For the assembly of the kit we recommend following FALLER products (not included in the kit):

Pour l'assemblage du modèle, nous vous recommandons les articles FALLER suivants (non inclus dans le kit):

Om dit model te bouwen adviseren wij de volgende FALLER producten (maken geen deel uit van deze bouwset):

Art. Nr. 170490 | 170492 | 170494
FALLER SUPER-EXPERT | EXPERT | LASERCUT



Art. Nr. 170688
SPEZIAL-SEITENSCHNEIDER



Art. Nr. 170687
FALLER-BASTELMESSER



Inhalt	Spritzlinge	1 A	1 x	3 A	2 x	4 A	1 x
Contents	Sprues	1 B	1 x	3 B	1 x	4 B	2 x
Contenu	Moulages	2	1 x	3 C	1 x	5 A	2 x
Inhoud	Gietstukken						

Sa. Nr. 231 721 1

ACHTUNG:

Farbrückstände vom patinieren unbedingt von allen Klebeflächen entfernen!

ATTENTION:

Before glueing please make sure to remove all patina colour remains from all surfaces to be glued!

ATTENTION:

Les résidus de peinture générés par la patine sont à enlever de toutes les surfaces à encoller!

BELANGRIJK:

Verfresten van het patinieren van alle lijmvlakken verwijderen!

Fensterfolie

Die beiliegende Fensterfolie entsprechend der benötigten Größe ausschneiden und vorsichtig mit wenig Klebstoff auf die Rückseite der Fensterrahmen aufkleben.

Window foil

Cut the attached window foil according the illustrations and glue it carefully with a little glue to the rear side of the window frames.

Feuillet transparent pour fenêtres

Découper le feuillet transparent pour fenêtres inclus d'après l'illustration. Coller proprement avec un peu de colle sur la face arrière du cadre des fenêtres.

Vensterfolie

De meegeleverde vensterfolie conform de afbeeldingen uitknippen of uitsnijden en voorzichtig met een beetje lijm op de achterzijde van het raam plakken.

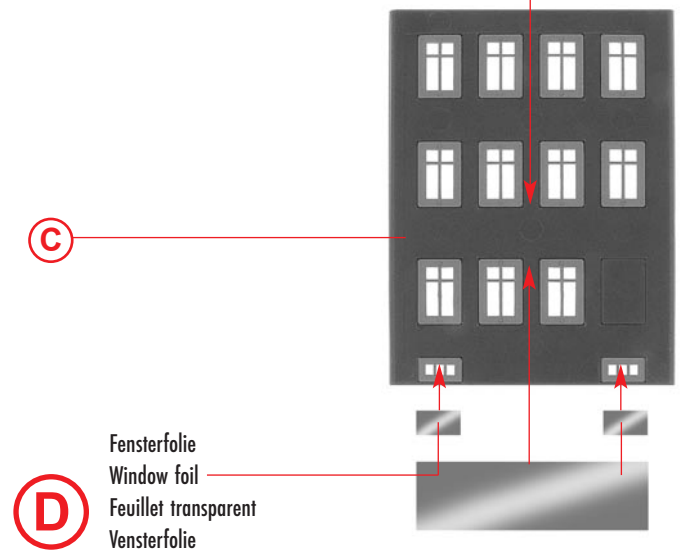
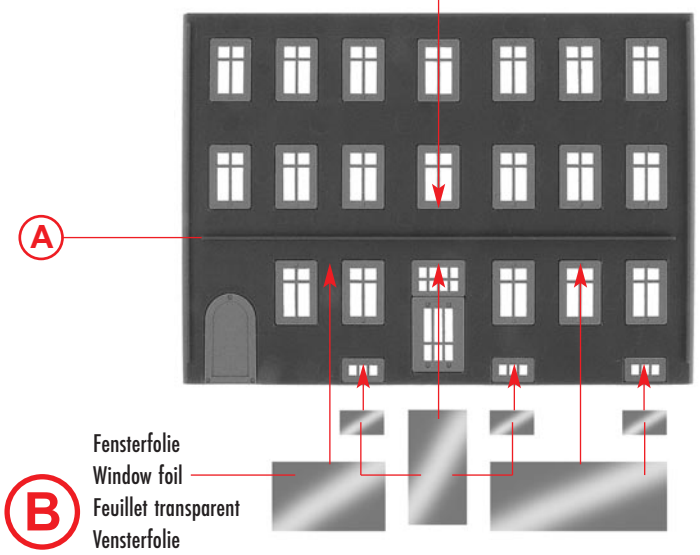
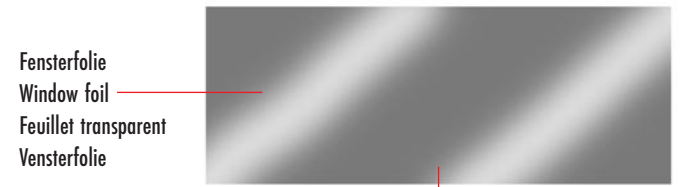
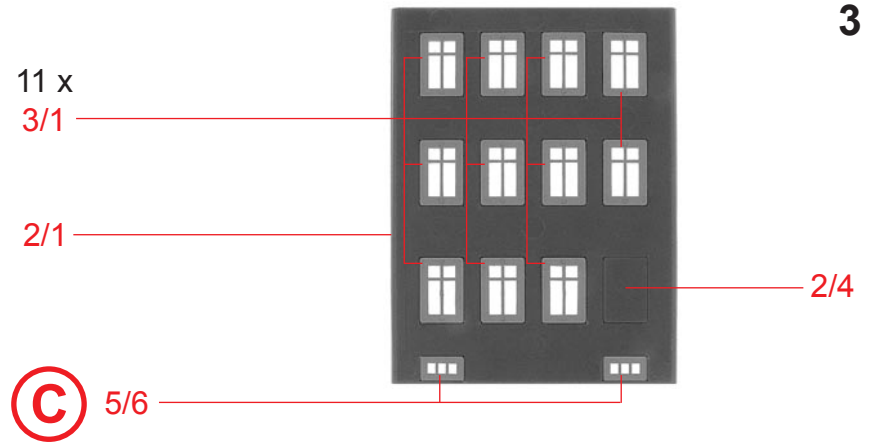

4

12 x
3/1

2/1

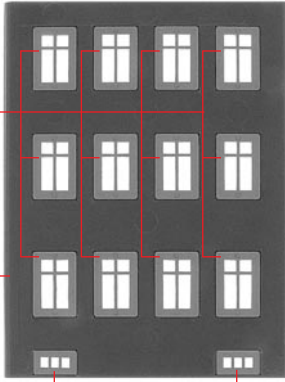

E

5/6

Fensterfolie
Window foil
Feuillet transparent
Vensterfolie

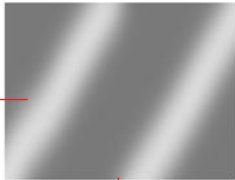

E

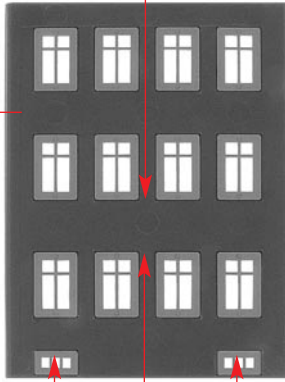

F

Fensterfolie
Window foil
Feuillet transparent
Vensterfolie

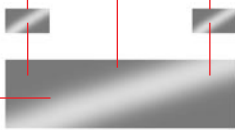

3/2
3/8

12 x
3/1

2/2

2/4

G

5/6

Fensterfolie
Window foil
Feuillet transparent
Vensterfolie

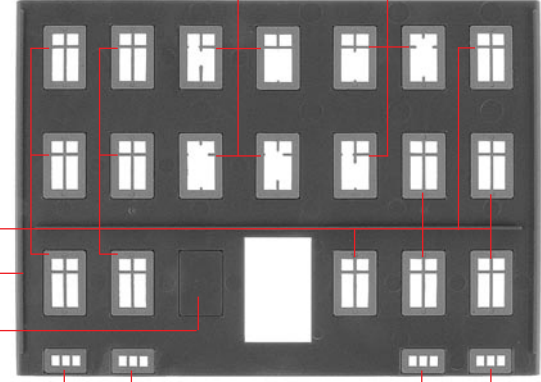

G



H

Fensterfolie
Window foil
Feuillet transparent
Vensterfolie

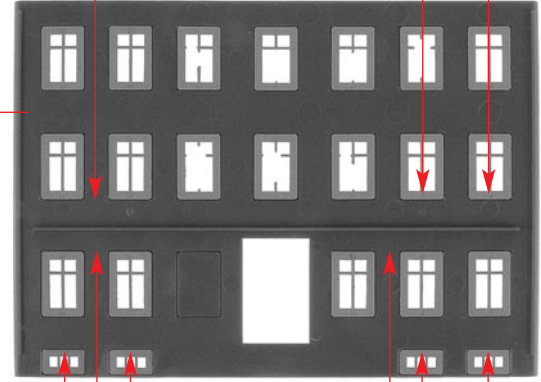

F B D

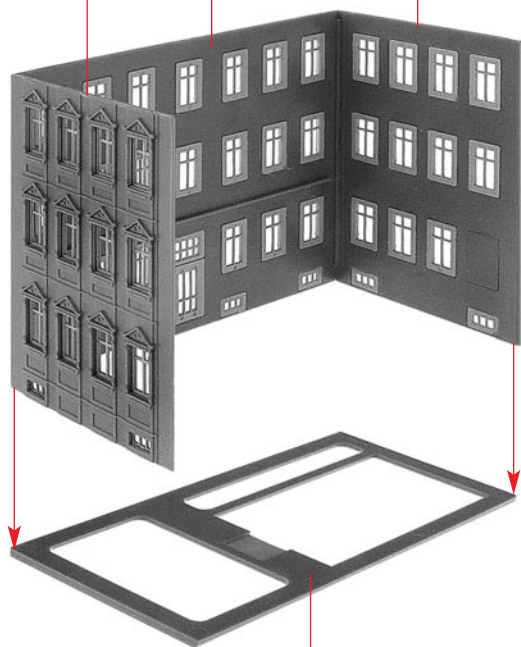

I

1/2

Papiermaske
Papermask
Masque
Masker **M1**

H

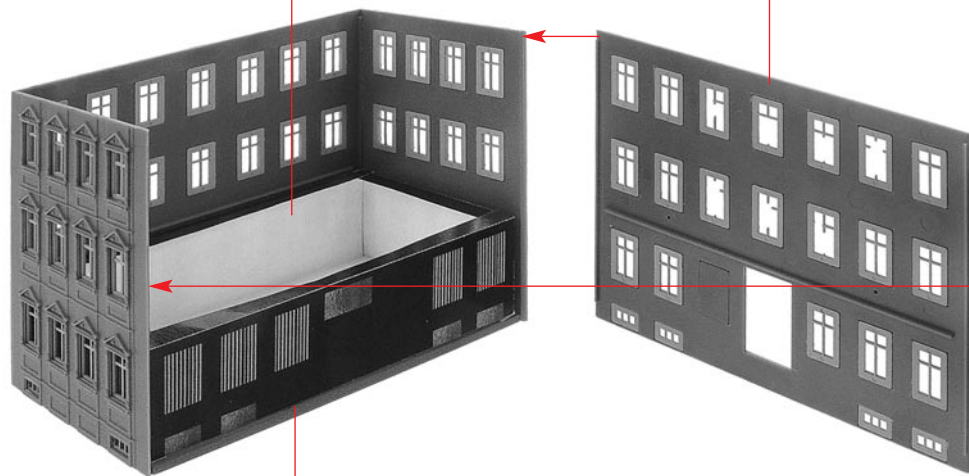

J

I

6 Fensterfolie
Window foil
Feuillet transparent
Vensterfolie

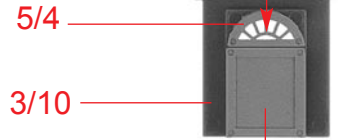

1/6

K

5/7

1/3

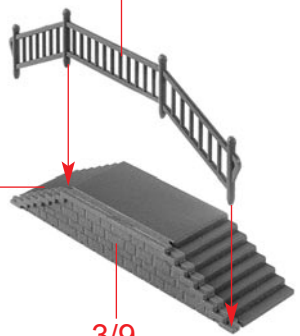

3/9

L

3/12

Deco 1

3/11

J

3/12

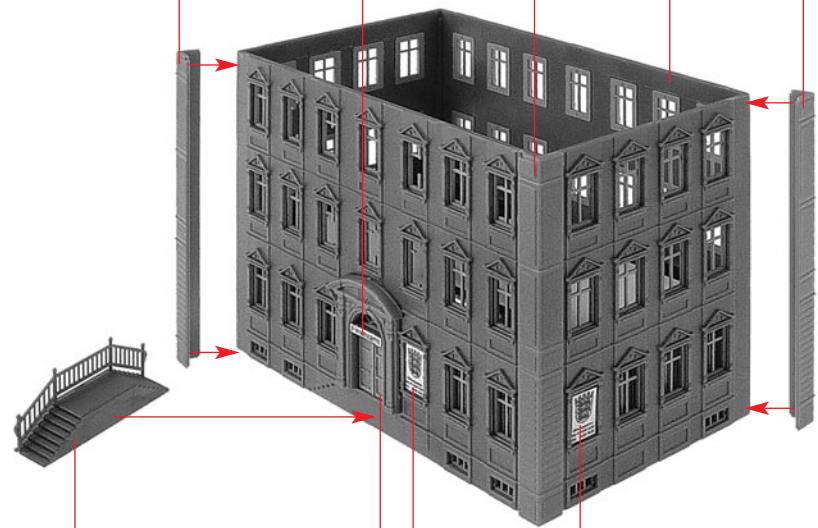

M

L

K

Deco 2

1/5

Art. Nr. 180695:
Beleuchtung, liegt nicht bei
Illumination, not included
Éclairage, non jointe
Verlichting, niet bijgevoegd



5/8

5/8

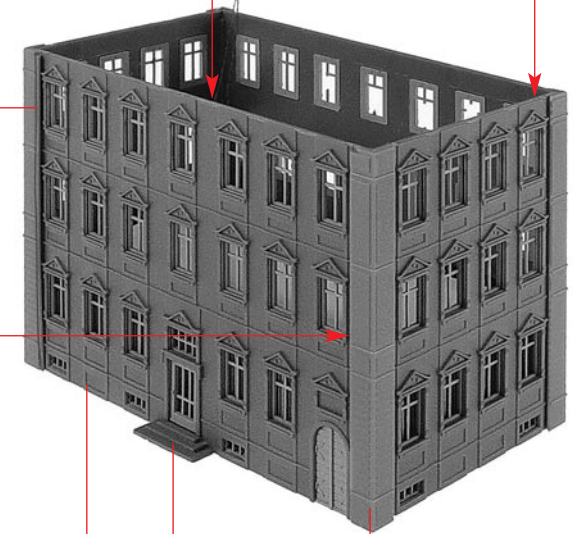

N

M

1/4

3/11

Bitte auf Polung achten !
See to it that poling is correct !
Veiller à respecter la polarité !
Let op de juiste polariteit !

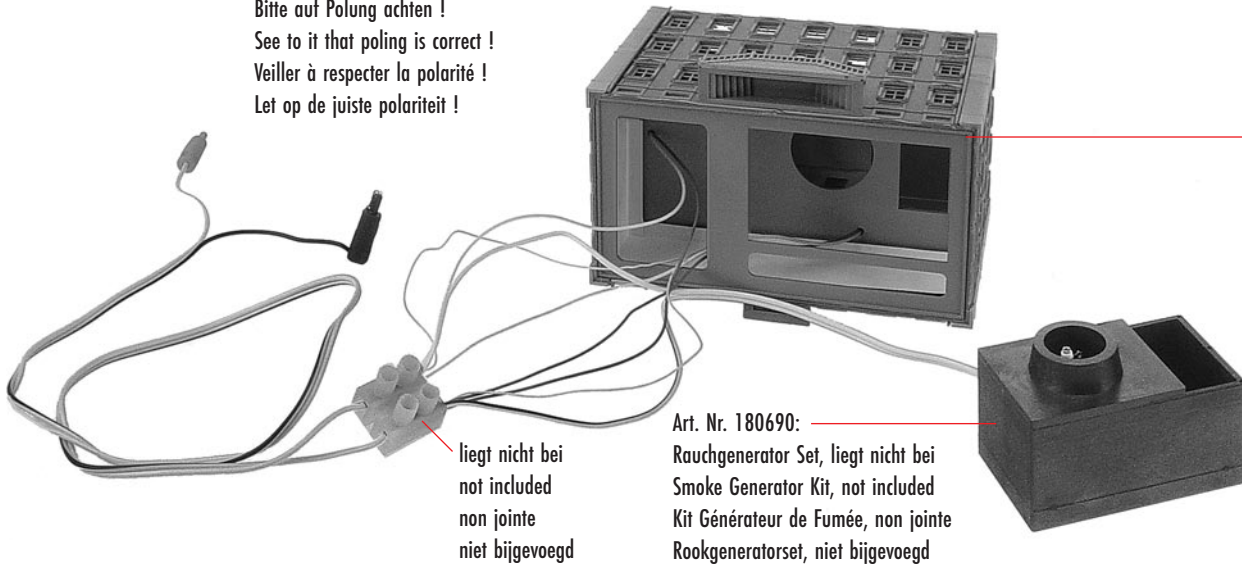

N

liegt nicht bei
not included
non jointe
niet bijgevoegd

Art. Nr. 180690:
Rauchgenerator Set, liegt nicht bei
Smoke Generator Kit, not included
Kit Générateur de Fumée, non jointe
Rookgeneratorset, niet bijgevoegd

O

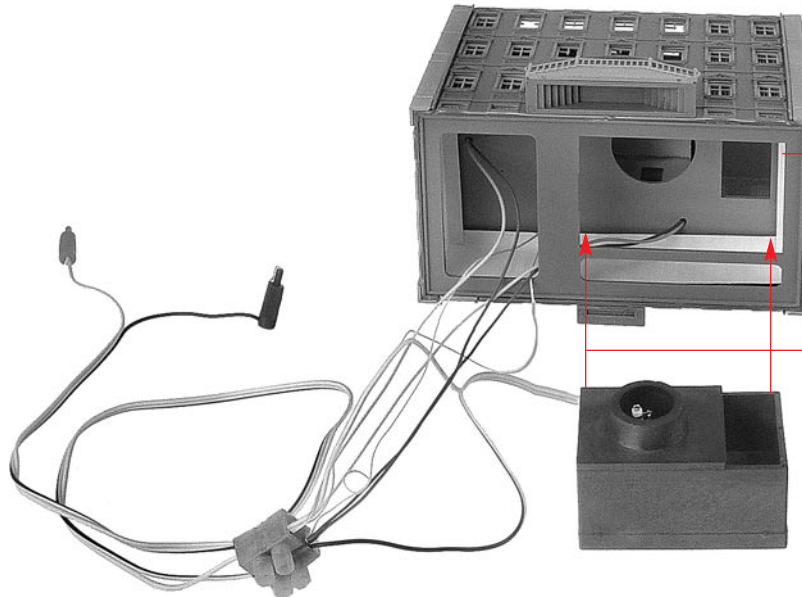

O

nicht kleben
do not glue
ne pas coller
niet lijmen

P

Bedienungshinweise

Unser Rauchset Art. Nr. 180690 eignet sich für den Einbau in unsere Gebäudemodelle um Kamin- oder Feuerrauch zu erzeugen.

Bei Anschluß und Betrieb sollten Sie folgendes beachten:

- Verwenden Sie nur das beiliegende FALLER oder Seuthe Dampfdestillat.
- Füllen sie den Behälter nicht höher als ca. 1 cm mit Rauchöl, da sonst nur geringere Rauchentwicklung erzeugt wird.
- Betreiben Sie den Rauchgenerator niemals längere Zeit ohne Rauchöl. Dies könnte zu einer Überhitzung und evtl. zu Beschädigung führen.
- Schließen Sie den Rauchgenerator grundsätzlich an der Wechselstromseite (16 V) Ihres Transformators an; hierbei wird die optimale Raucherzeugung erzielt.

Wenn Sie jedoch mehr oder weniger Rauch erzeugen möchten, können Sie auch an der Gleichstromseite anschließen und den Rauchgenerator im Regelbereich min. 14 V und max. 18 V betreiben.

Achtung: die max. Spannung von 18 V darf nicht überschritten werden! Für evtl. auftretende Schäden durch Nichtbeachtung dieser Bedienungsanleitung übernehmen wir keine Haftung!

Operating instructions

The smoking unit no. 180690 is suitable to generate chimney- or fire smoke inside of the model building.

Pay attention to the following during connection and operation.

- Use only FALLER or Seuthe smoke fluid.
- Fill the smoking unit with smoke fluid up to approx. 1/4 inch only. Excessive fluid will reduce the smoking effect of the smoke unit.
- Never use the smoking unit for a longer period of time without smoke fluid. This could lead to overheating and damaging.
- Principally connect the smoking unit to the AC exit (16 V) of your transformer. This ensures optimal smoke results.

However, if you want to generate more or less smoke then you can also connect the smoke unit on the DC side of your transformer (min. 14 V to max. 18 V control range.)

Attention : Never exceed the maximum Voltage of 18 V! We can not take responsibility for any damages caused by failure to comply with the contents of this operating instructions.

Conseils d'utilisation

Notre générateur de fumée réf. 180690 est destiné à être installé dans nos modèles de bâtiments pour simuler une émission de fumée de cheminée ou d'incendie.

Lors de l'installation et de l'utilisation, veuillez suivre les recommandations suivantes:

- N'utilisez que le distillat de vapeur FALLER ou Seuthe fourni avec ce générateur.
- Remplissez le réservoir de pas plus de 1 cm maximum d'huile, sinon l'émission de fumée sera peu importante.
- N'utilisez jamais longtemps le générateur sans huile, sinon il y a risque de surchauffe et d'endommagement du générateur.
- Connectez le générateur de fumée à la sortie 16 V alternatif de votre transformateur pour obtenir l'émission optimale de fumée.

Si vous souhaitez faire varier l'émission de fumée (moins ou plus), vous pouvez également le connecter à une sortie courant continu réglée entre 14 V minimum et 18 V maximum.

Attention : ne pas dépasser la tension maximale de 18 V ! Notre responsabilité ne saurait être engagée pour des dommages entraînés par non respect de ces conseils ou une utilisation non conforme de ce produit.

Gebruiksaanwijzing

Onze rookset (art. nr. 180690) is geschikt om in te bouwen in onze modellen om schoorsteenrook en rook bij een brand te maken.

Bij het aansluiten en gebruiken moet u op het volgende letten:

- Gebruik alleen de bijgevoegde FALLER - of Seuthe - vloeistof.
- Vul de houder met max. 1 cm rookolie, anders ontstaat er te weinig rookontwikkeling.
- Gebruik de rookgenerator niet zonder rookolie, anders ontstaat er door oververhitting schade.
- Sluit u de rookgenerator in principe aan op de uitgang voor wisselspanning (16 V) van uw transformator, hierbij krijgt u de meeste rook ontwikkeling.

- Als u toch meer of minder rookontwikkeling wilt hebben sluit u de rookgenerator dan aan op de uitgang voor gelijkspanning en regel de spanning tussen min. 14 V en max. 18 V.

Let op : de spanning mag niet hoger zijn dan 18 V! Voor schade die ontstaat door het niet nakomen van de bedieningsinstructie zijn wij niet verantwoordelijk!

Art. Nr. 180690:
Rauchgenerator Set, liegt nicht bei
Smoke Generator Kit, not included
Kit Générateur de Fumée, non jointe
Rookgeneratorset, niet bijgevoegd

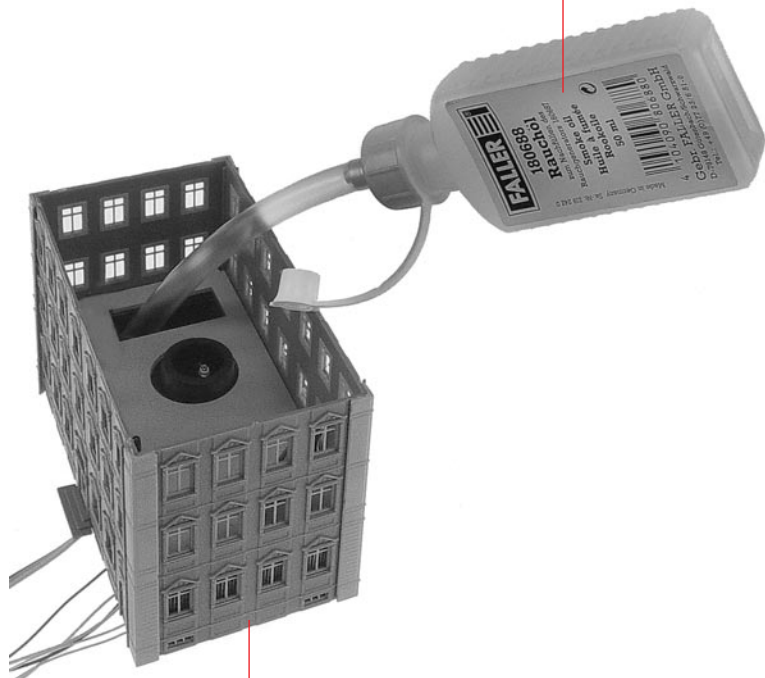

Q

P

Papiermaske
Papermask
Masque
Masker **M3**

Papiermaske
Papermask
Masque
Masker **M2**

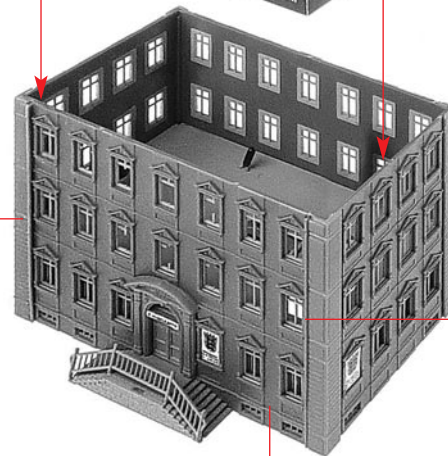
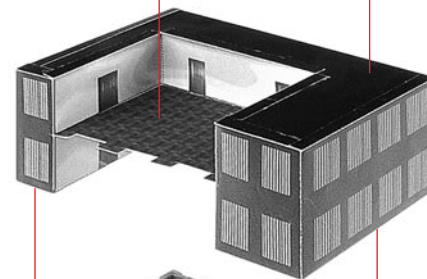

5/8

5/8

R

Q

10

4/1

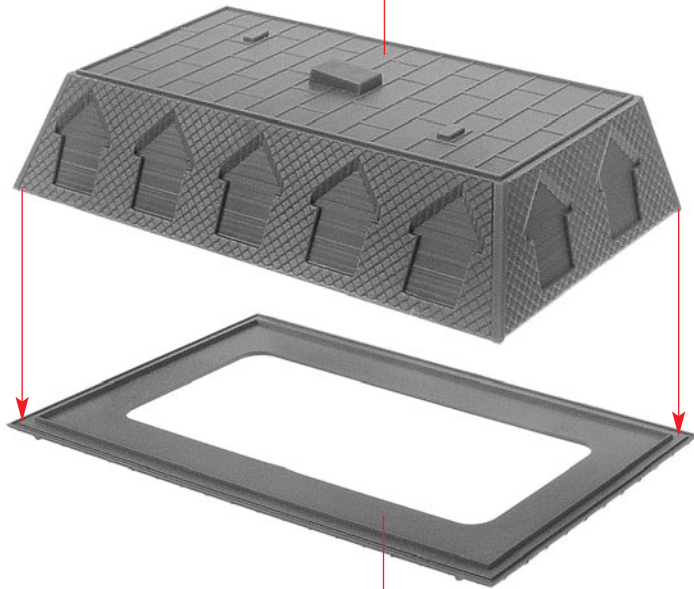

4/2

S

4/3

Fensterfolie
Window foil
Feuillet transparent
Vensterfolie

Deco 3

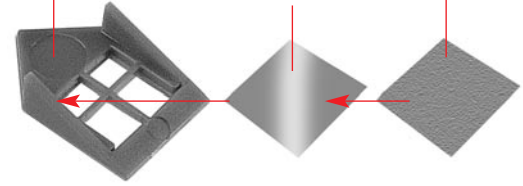

T 14 x

5/3

5/2

S

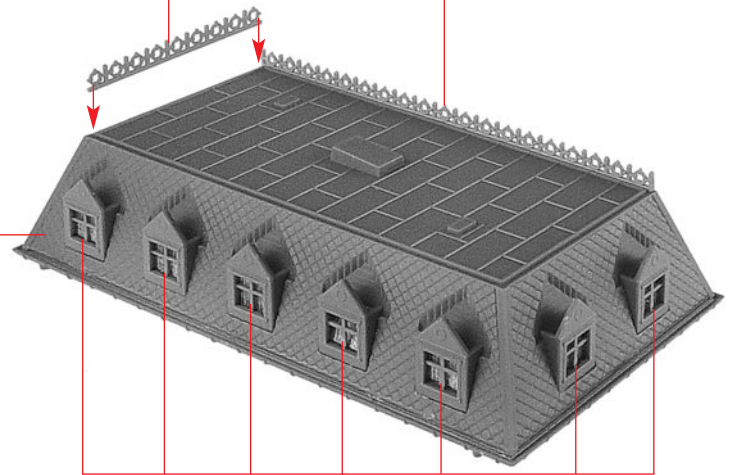

7 x T

U

5/3

5/2

U

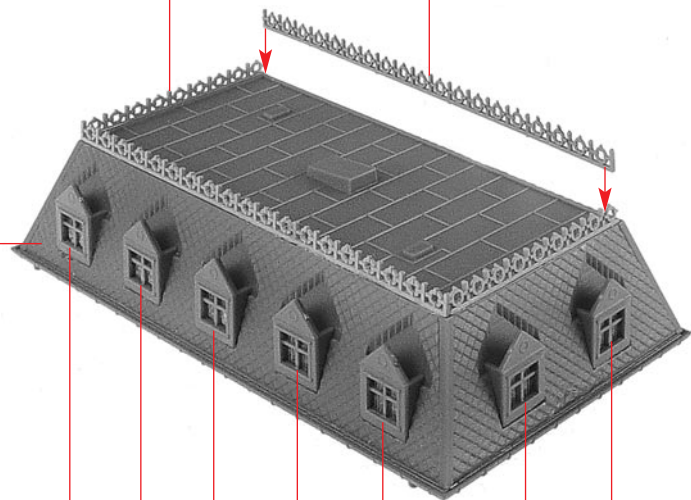

7 x T

V

14 x 5/1

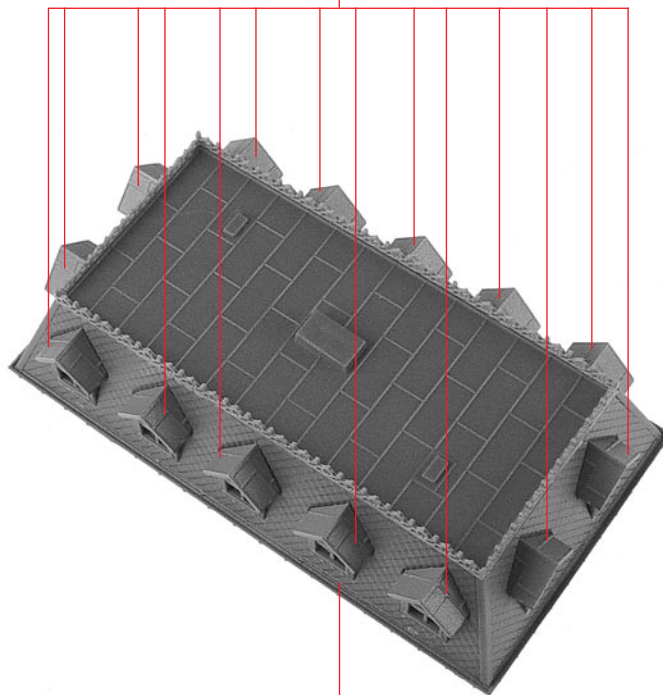

W

V

12

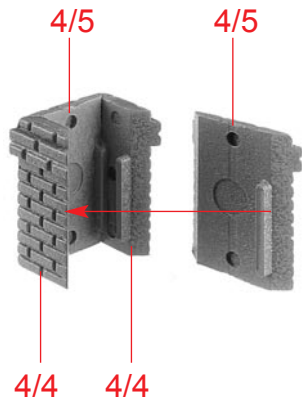

X 2 x

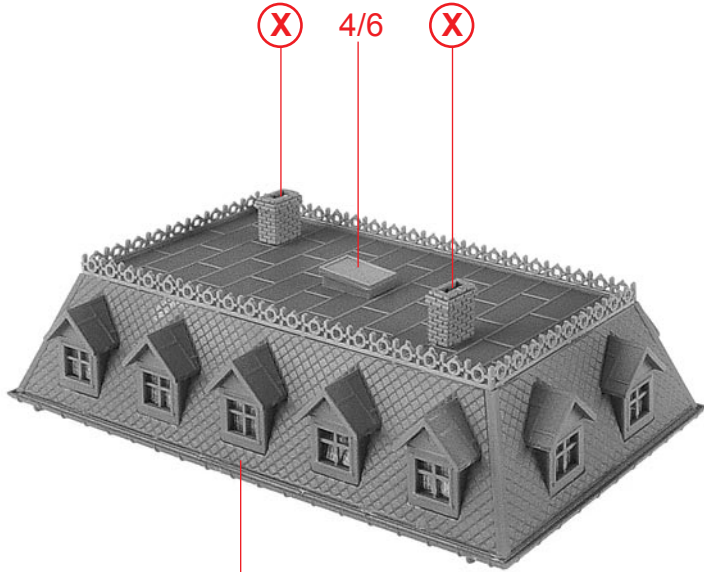

Y

W

nicht kleben
do not glue
ne pas coller
niet lijmen

Y



Z

R