

WINDMÜHLE

WINDMILL
MOULIN À VENT
WINDMOLEN



Art. Nr. 232250

D

Vor Beginn des Bastelns sollten Sie sich mit den Spritzlingen und der Anleitung vertraut machen. Sollte es einmal vorkommen, dass ein Teil im Bausatz fehlt, kreuzen Sie bitte das fehlende Teil in der Anleitung an und schicken Sie diese bitte an Fa. Gebr. FALLER GmbH, Abt. Kundendienst, kundendienst@faller.de, Kreuzstraße 9, 78148 Gütenbach. Sie erhalten dann umgehend Ersatz.

GB

Before beginning with the assembly please familiarize yourself with the parts and read the instructions carefully. In case of missing parts please indicate these on the instructions leaflet with a circle and return the leaflet to Gebr. FALLER GmbH, kundendienst@faller.de, Kreuzstraße 9, D-78148 Gütenbach, Germany. You will receive the replacement by return.

F

Avant de commencer le montage de votre maquette bien lire la notice et repérer les grappes. Si une pièce manque dans une boîte, cochez la pièce correspondante sur la notice et renvoyez-la-nous à Gebr. FALLER GmbH, kundendienst@faller.de, Kreuzstraße 9, D-78148 Gütenbach (R.F.A.). Nous vous ferons parvenir la pièce par retour.

NL

Vóór het bouwen zou men de gietstukken en de handleiding moeten bestuderen. Indien onverhoopt een onderdeel aan het bouwpakket ontbreekt, gelieve men het ontbrekende deel in de handleiding aan te kruisen en deze te zenden aan Gebr. FALLER GmbH, kundendienst@faller.de, Kreuzstraße 9, D-78148 Gütenbach. U ontvangt dan omgaand en gratis het ontbrekende onderdeel.

Für den Zusammenbau des Modells empfehlen wir folgende FALLER-Artikel (sind nicht im Bausatz enthalten):
For the assembly of the kit we recommend following FALLER products (not included in the kit):
Pour l'assemblage du modèle, nous vous recommandons les articles FALLER suivants (non inclus dans le kit):
Om dit model te bouwen adviseren wij de volgende FALLER producten (maken geen deel uit van deze bouwset):



Art. Nr. 170492
FALLER-EXPERT

Flüssigkleber in Plastikflasche mit Spezialkanüle für feinste Klebstoffdosierung.

Liquid cement in plastic bottle with canule for very fine dosage.

Colle liquide en bouteille plastique avec bec verseur pour un dosage précis.

Vloeibare lijm in plastic-flescon met doseerbuisje om nauwkeurig te lijmen.



Art. Nr. 170688
SPEZIAL-SEITENSCHNEIDER

zum gratfreien Abtrennen von feinsten Spritzteilen.
Nur für Polystyrol geeignet.

Special side cutter for cutting off ultra-fine moulded parts without burrs.
Only suitable for polystyrene.

Pince coupante spéciale pour couper sans bavure les pièces miniatures moulées par injection. Convient uniquement au polystyrène.

Speciale zijknijptang voor het braamloos afknippen van de fijnste gietstukdelen. Alleen geschikt voor polystyrol.



Inhalt	Spritzlinge	2106	1 x	2109	1 x
Contents	Sprues	2107	1 x	2110	1 x
Contenu	Moulages				
Inhoud	Gietstukken	2108	1 x		

Sa. Nr. 157 678 0

2 Montage ohne Motor

Bitte beachten Sie beim Zusammenbau des Modells, dass anstelle des Motors Art. Nr. 180629 die Kunststoffachse 6D von der Innenseite durch Teil 15 gesteckt und geklebt wird. Die Windflügel können danach aufgesteckt oder aufgeklebt werden.

Assembly without motor

When assembling this kit please note the following: part 6D is to be used instead of motor art. no. 180629.

Push from the inside through part 15 and cement it. The sails are simply to be stuck on the plastic axle 6D or may be cemented to it.

Montage sans moteur

Pour le montage veuillez suivre les instructions suivantes: repérer sur le plan de montage la pièce marquée 6D.

A la place du moteur no 180629, enforcer l'axe en plastique 6D dans la pièce 15, puis le coller. Les ailes de moulin peuvent être enfoncées ou collées.

Montage zonder motor

Bij het bouwen moet op het volgende gelet worden: bekijk het op de afbeelding met 6D gemerkte deel van de gietling. Bij het bouwen wordt i.p.v de motor art. nr. 180629, de plastic as 6D van binnen uit door het deel 15 gestoken en vast gelijmd. De wieken kunnen daarna op de as worden gestoken of ook worden vastgelijmd.

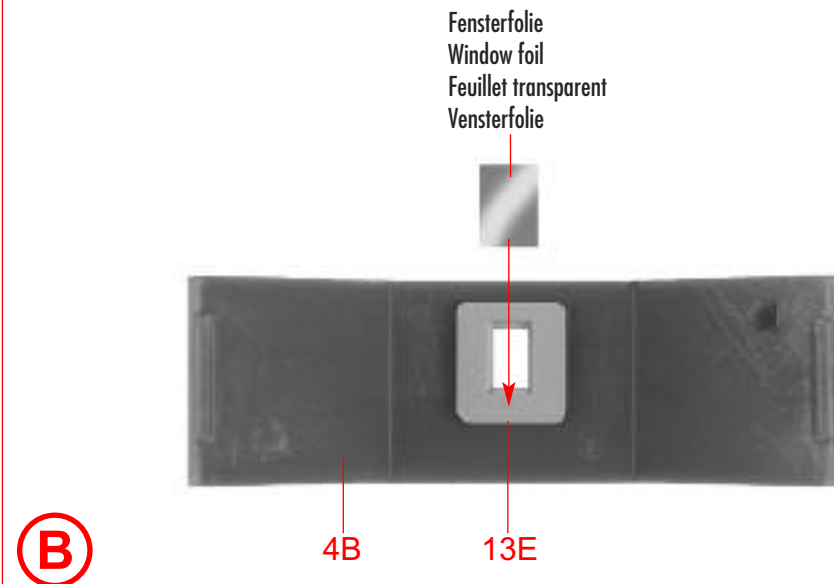
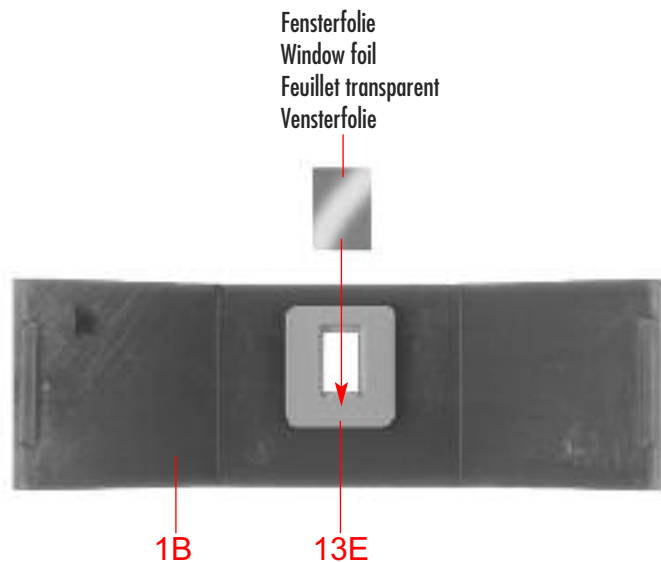

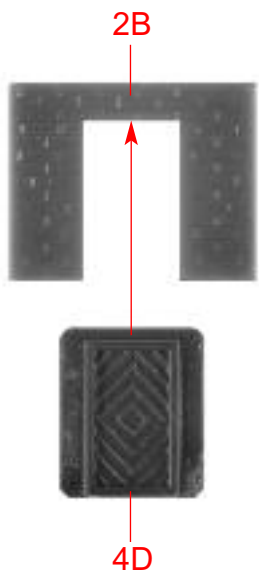

C

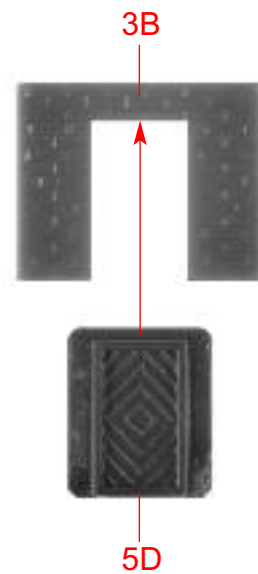

D

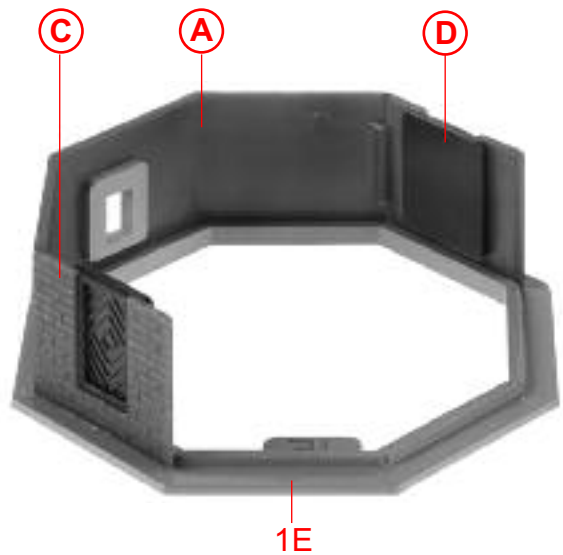

E

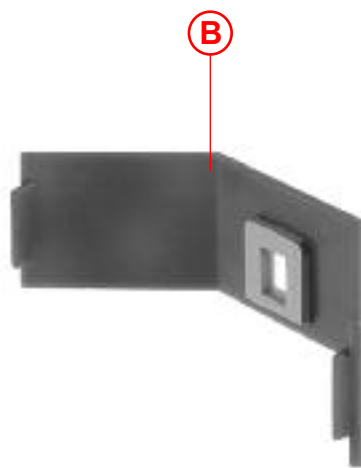

B



F

E

4

3C

13E

Fensterfolie
Window foil
Feuillet transparent
Vensterfolie

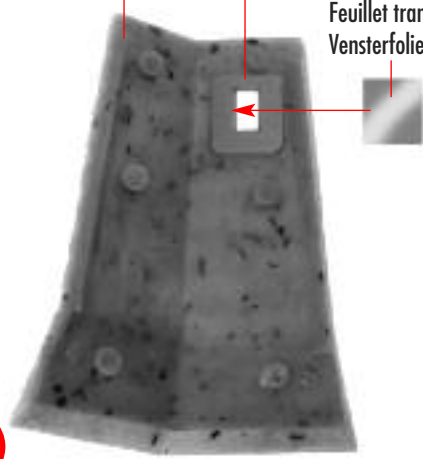

G

2C

13E

Fensterfolie
Window foil
Feuillet transparent
Vensterfolie

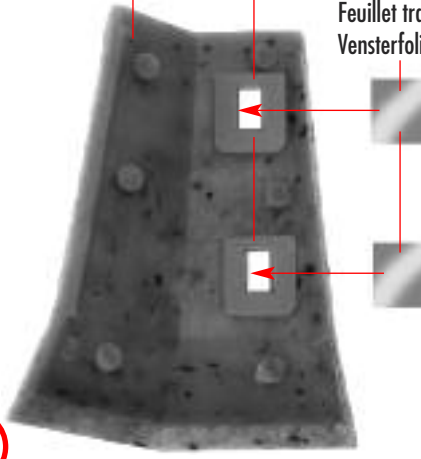

H

1C

13E

Fensterfolie
Window foil
Feuillet transparent
Vensterfolie

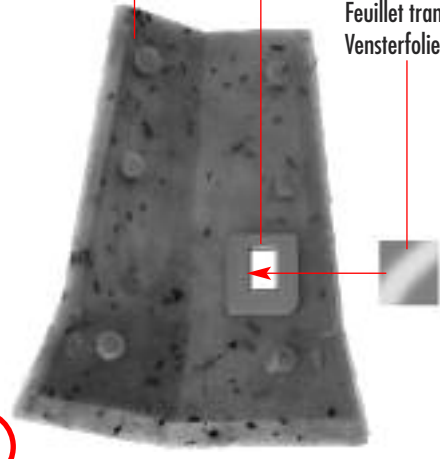

I

4C

13E

Fensterfolie
Window foil
Feuillet transparent
Vensterfolie

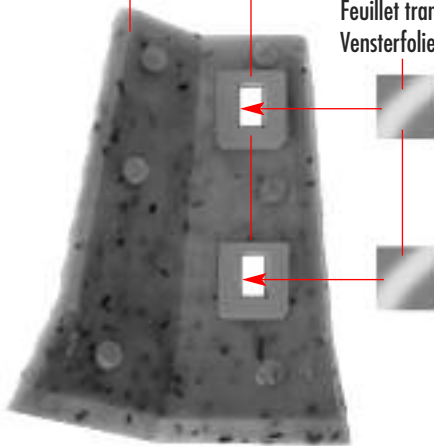

J

J

G

H

I

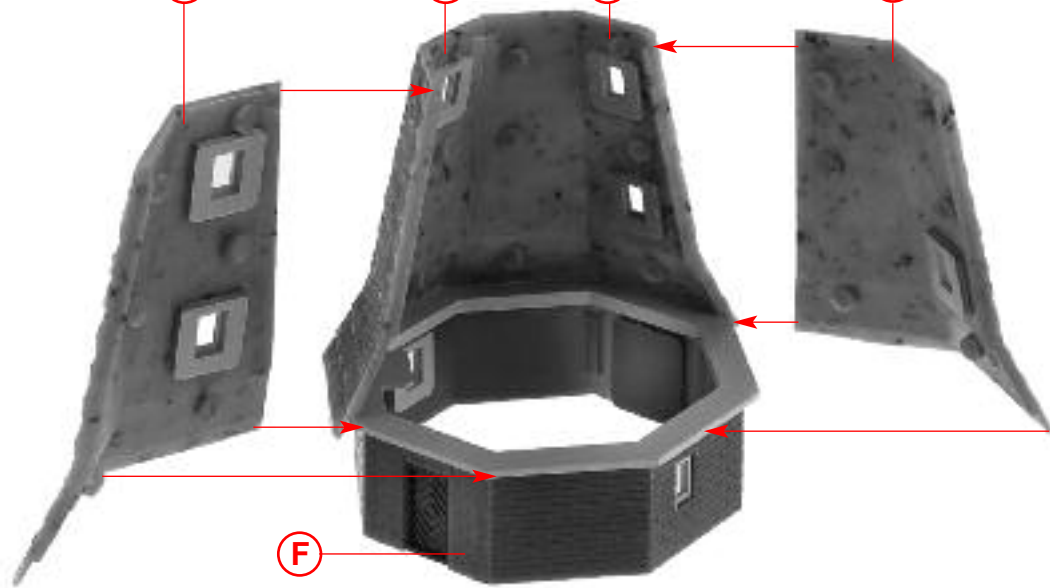

K

F



L

K

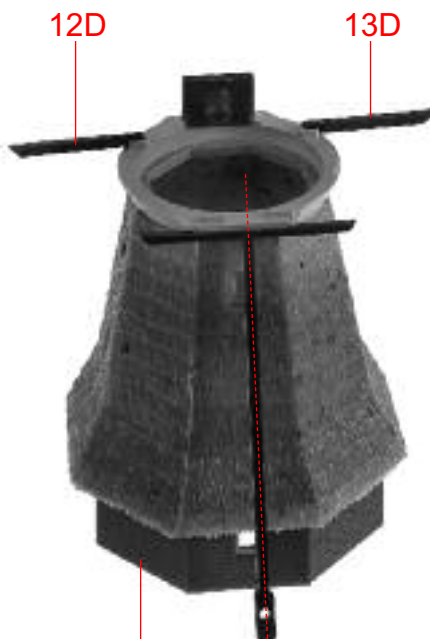

M

L

8D

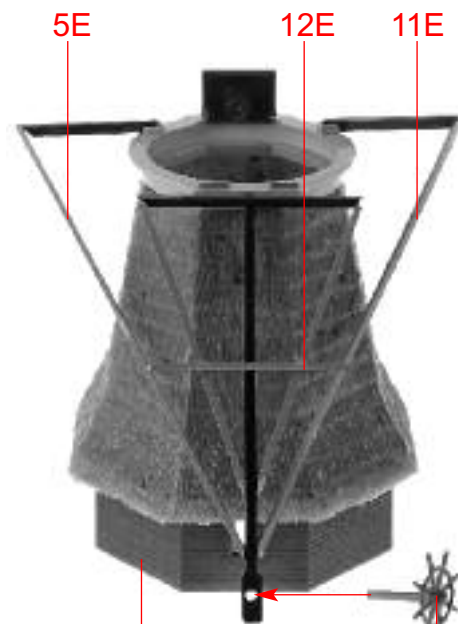

N

M

9E

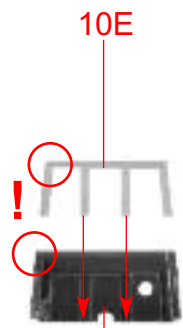

O

9D

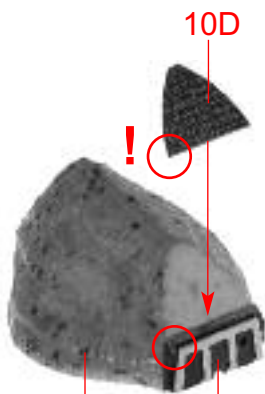

P

5C

O

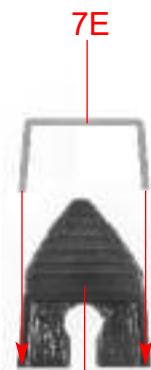

Q

11D

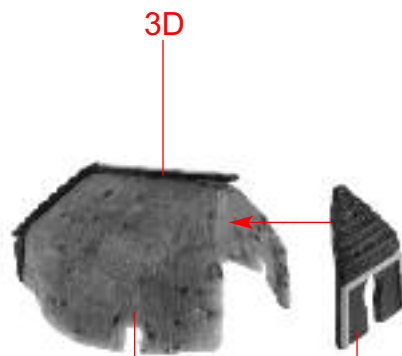

R

P



Q



S

R

6E

6

2D

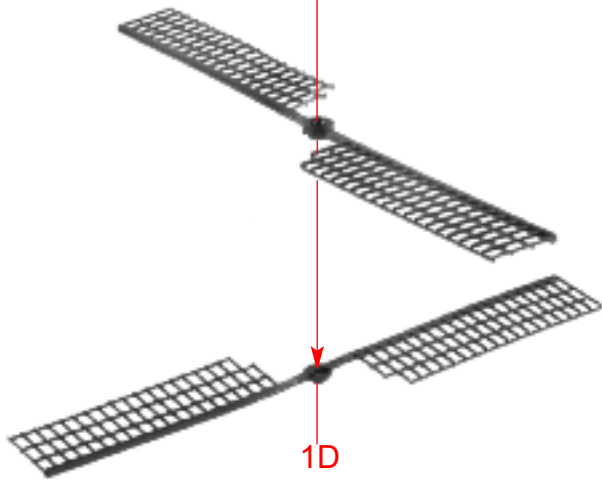

1D

T

4E

2E

T

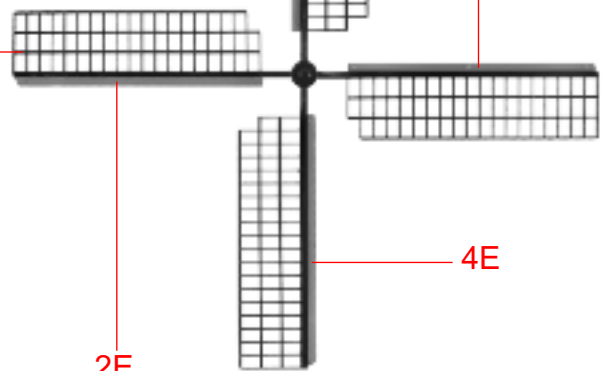

4E

2E

U

Montage ohne Motor
 Assembly without motor
 Montage sans moteur
 Montage zonder motor

U

nicht kleben
 do not glue
 ne pas coller
 niet lijmen

N

6D

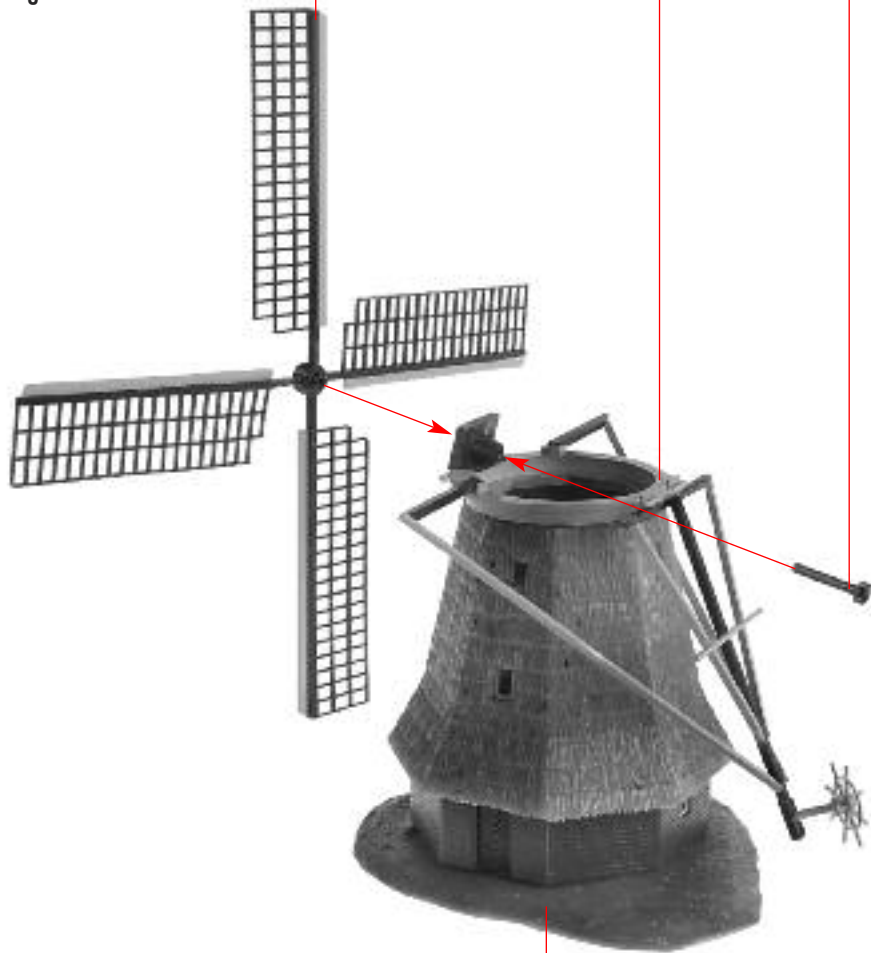

A

V

Montage mit Motor
 Assembly with motor
 Montage avec moteur
 Montage met motor

Art.-Nr. 180629 liegt nicht bei
 not included
 non jointe
 niet bijgevoegd

Inhalt Tüte
 Contents bag
 Contenu sachet
 Inhoud zakje

Inhalt Tüte
 Contents bag
 Contenu sachet
 Inhoud zakje

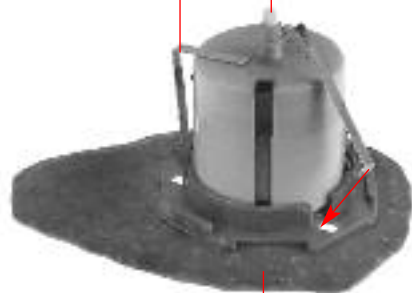

A

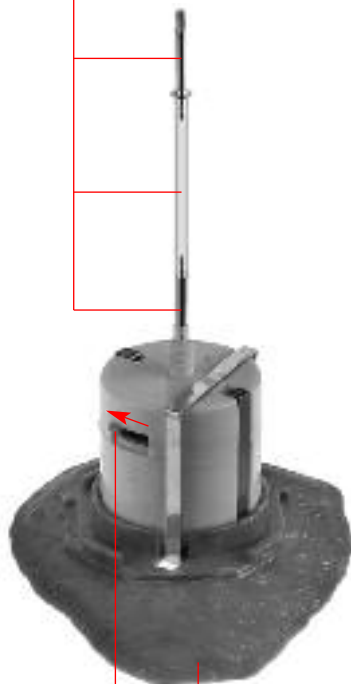

Umschalter
 Reversing lever
 Levier
 Omschakelpal

X

W

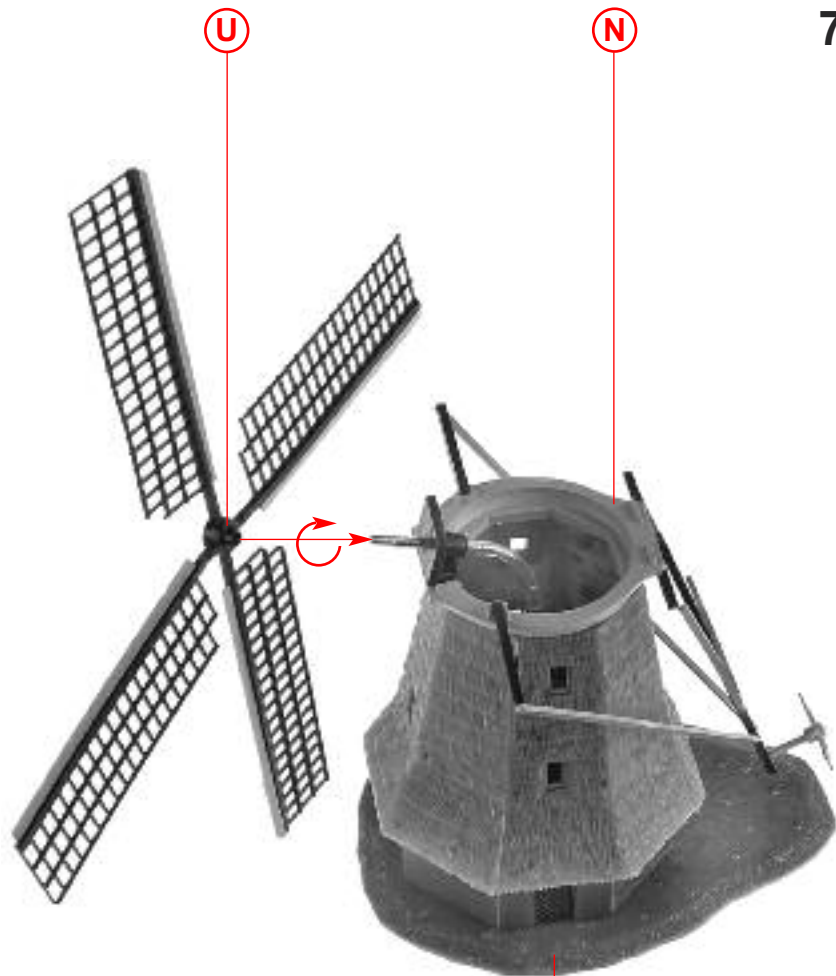

U

N

Y

X

8

nicht kleben
do not glue
ne pas coller
niet lijmen

S

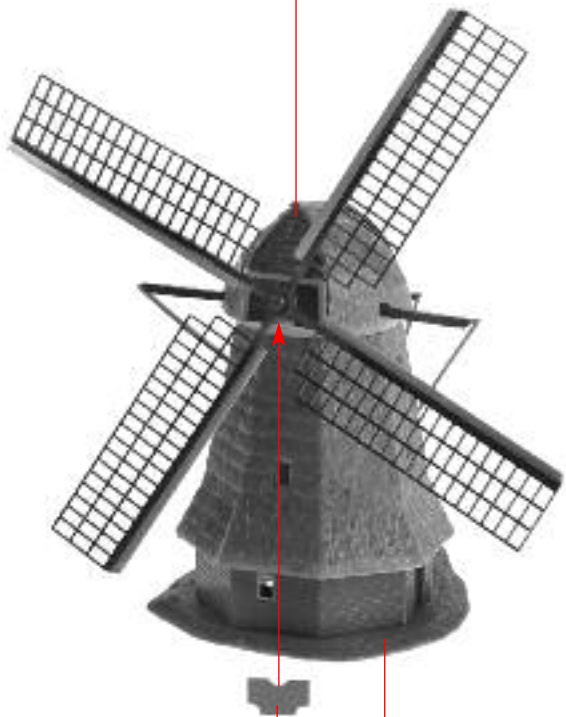

nicht kleben
do not glue
ne pas coller
niet lijmen

8E

a

v

y

b



a

c



b